

Сообщение о возможном установлении публичного сервитута

Заявитель: Общество с ограниченной ответственностью «Газпром газораспределение Томск» (ИНН 7017203428, ОГР 1087017002533).

Наименование уполномоченного органа, которым рассматривается ходатайство об установлении сервитута: мэрия города Новосибирска.

Цель установления публичного сервитута: эксплуатация линейного объекта системы газоснабжения «Газопровод высокого давления. Газоснабжение частного сектора ПК Пашинский Газпотребсоюз в Калининском районе г. Новосибирска (2-я очередь)».

Местоположение земельного участка и земель, в отношении которых испрашивается публичный сервитут:

часть земельного участка с кадастровым номером 54:35:111060:458, площадью 81 кв. м, местоположение земельного участка: Российская Федерация, Новосибирская область, п. Пашино, ул. Тернопольская, участок № 12;

часть земельного участка с кадастровым номером 54:35:111345:16, площадью 27 кв. м, местоположение земельного участка: установлено относительно ориентира, расположенного в границах участка, адрес ориентира: Российская Федерация, Новосибирская область, город Новосибирск, ул. Магистральная, 17;

часть земельного участка с кадастровым номером 54:35:111370:26, площадью 144 кв. м, местоположение земельного участка: Российская Федерация, Новосибирская область, город Новосибирск, Калининский район, пер 1-й Магистральный, на земельном участке расположен жилой дом, 6;

земли, государственная собственность на которые не разграничена, расположенные в границах кадастровых кварталов 54:35:111305, 54:35:111310, 54:35:111320, 54:35:111330, 54:35:111340, 54:35:111341, 54:35:111345, 54:35:111350, 54:35:111370, 54:35:111395, 54:35:111415, 54:35:111455, 54:35:111456, 54:35:111460, 54:35:111465, 54:35:111470, 54:35:111475, 54:35:111570, площадью 4906 кв. м.

Адрес, по которому заинтересованные лица могут ознакомиться с поступившим ходатайством об установлении публичного сервитута и прилагаемым к нему описанием местоположения границ публичного сервитута, подать заявление об учете прав на земельные участки:

Департамент строительства и архитектуры мэрии города Новосибирска:

МБУ «Институт градостроительного планирования», 630098, г. Новосибирск, Красный проспект, 50, каб. 409, тел. 2275245.

Срок подачи заявлений об учете прав на земельные участки: в течение пятнадцати дней со дня опубликования сообщения о возможном установлении публичного сервитута, а именно с 26.12.2024 г. по 09.01.2025 г.

Время приема заинтересованных лиц для ознакомления с поступившим ходатайством об установлении публичного сервитута: ежедневно (за исключением выходных дней) с 9:00 до 13:00, с 14:00 до 16:00 по местному времени.

Официальный сайт в информационно-телекоммуникационной сети «Интернет», на котором размещается сообщение о поступившем ходатайстве об установлении публичного сервитута:

официальный сайт города Новосибирска: <https://novo-sibirsk.ru>.

Размещение сообщения о возможном установлении публичного сервитута на информационных щитах в границах Калининского района.

**Схема границ публичного сервитута
на кадастровом плане территории**

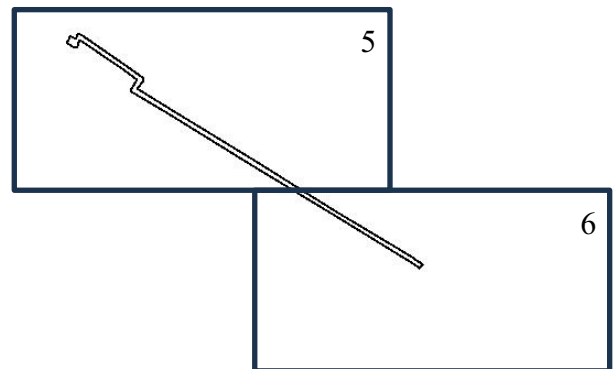
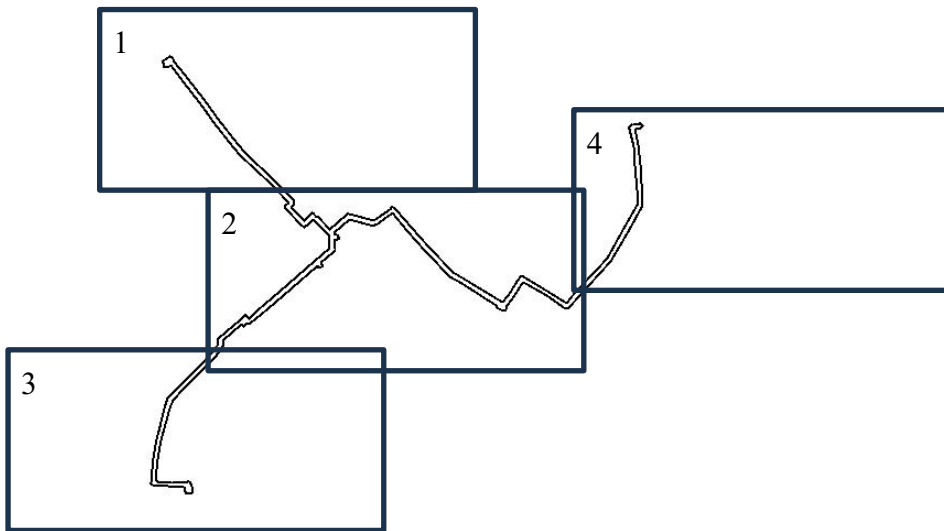

Выносной лист 1



Выносной лист 2

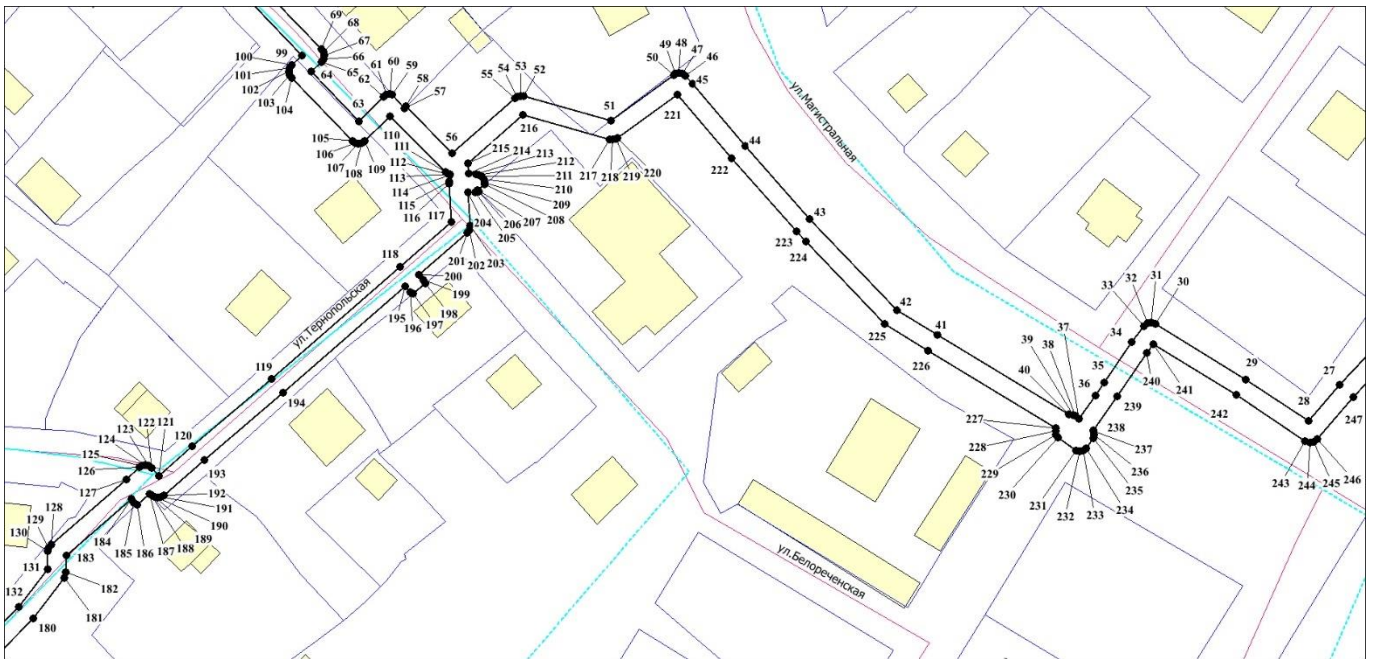

Выносной лист 3

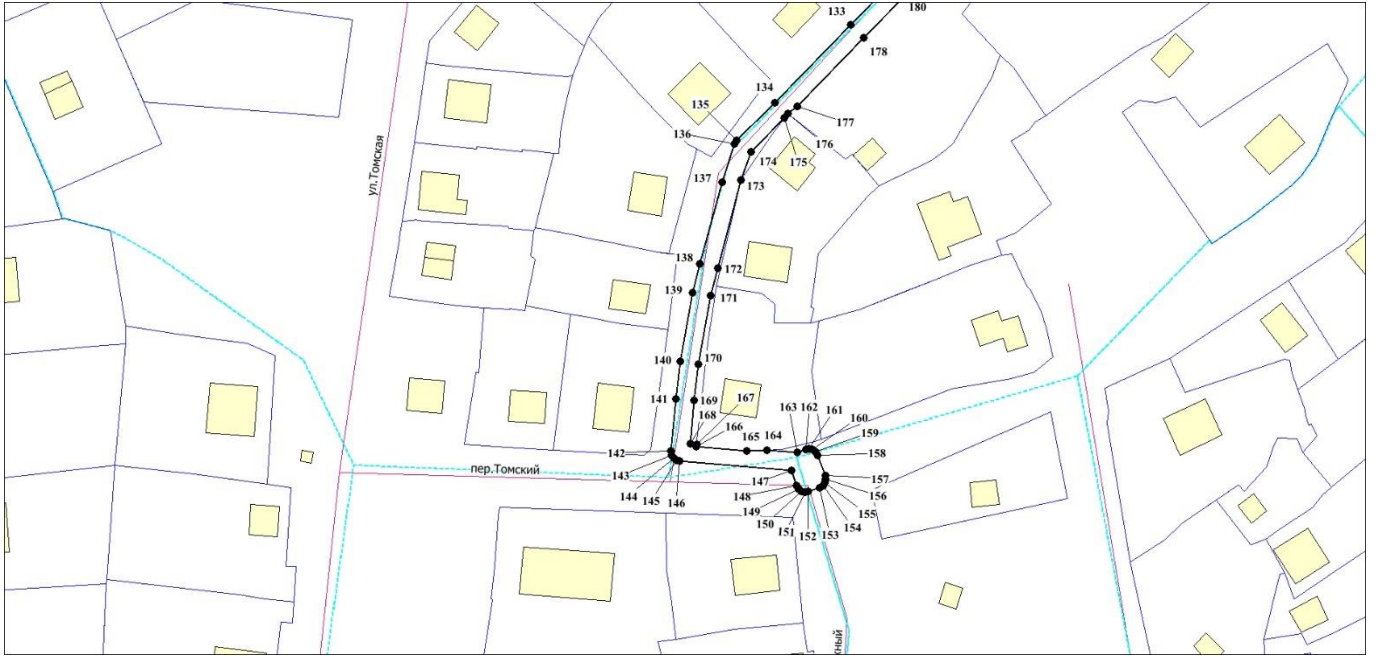

Выносной лист 4

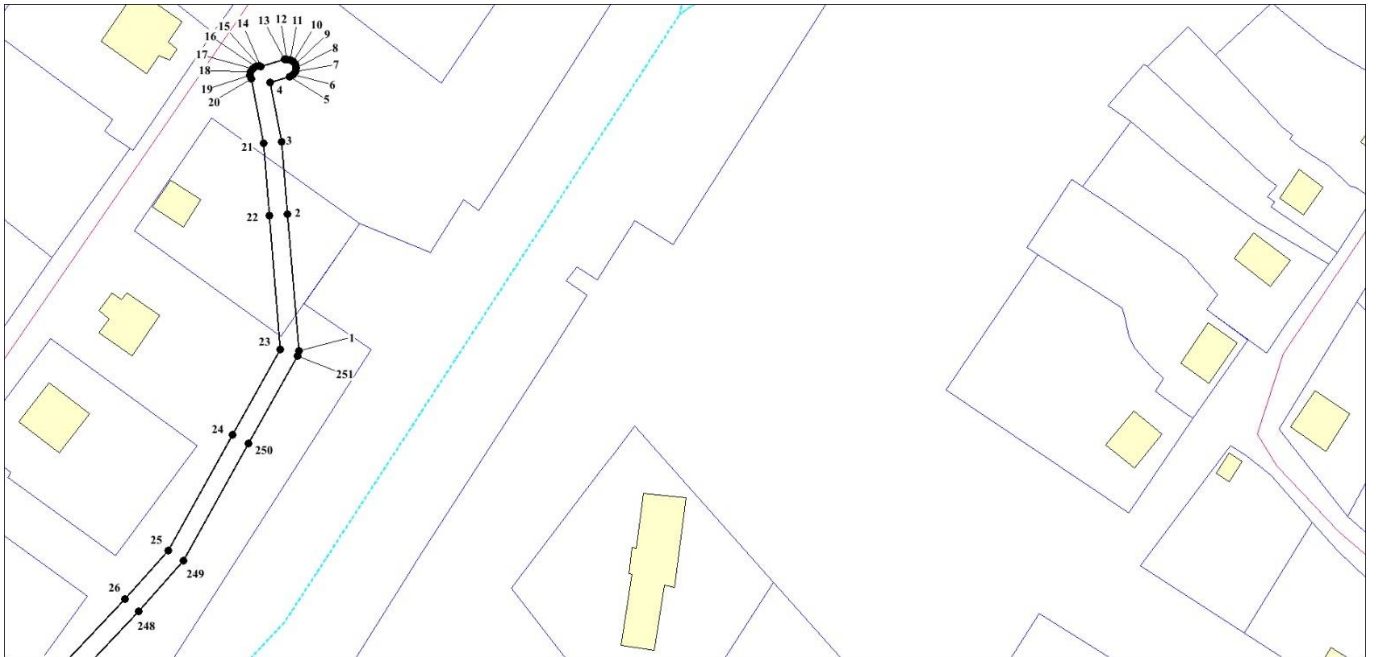



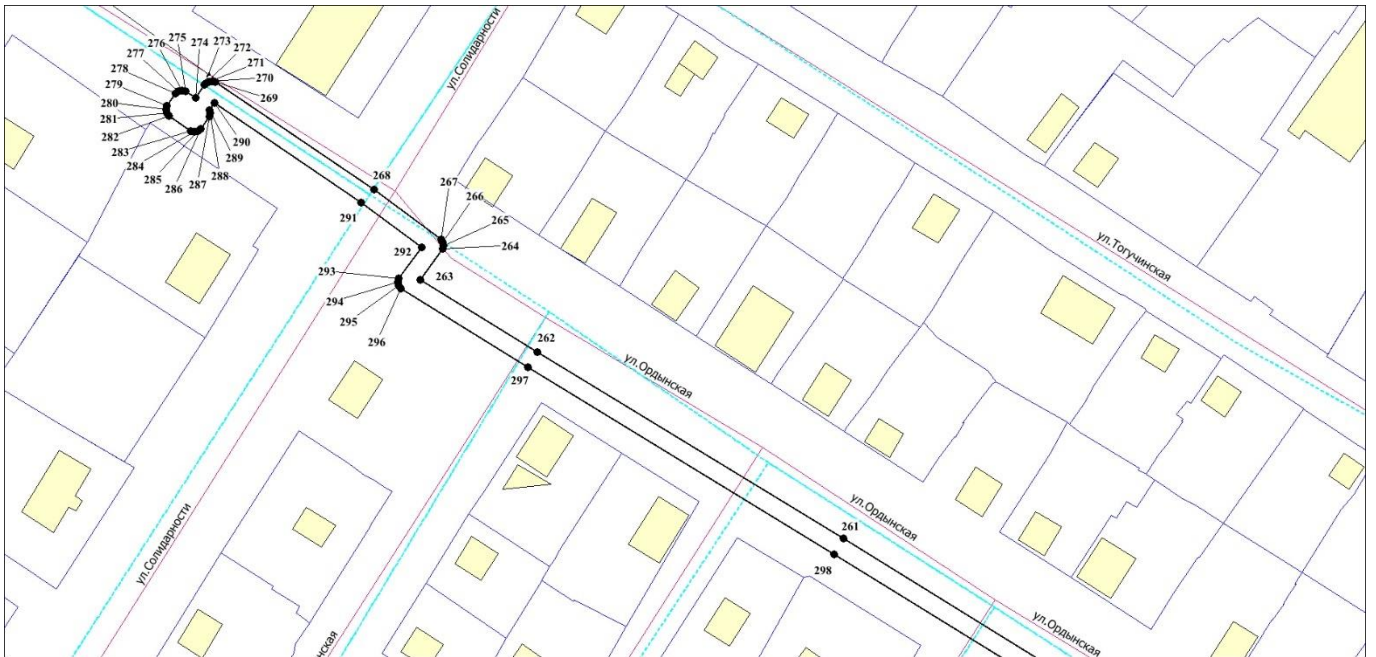

Выносной лист 5

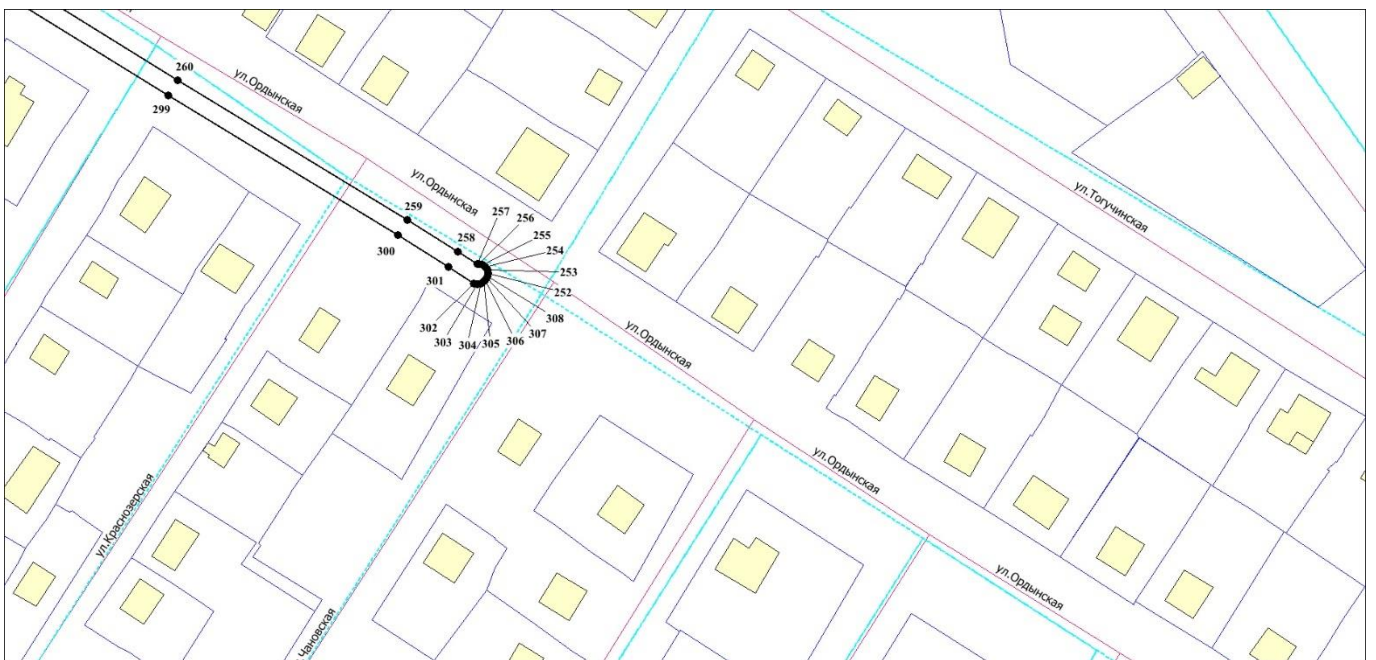

Выносной лист 6



Условные знаки и обозначения:

-  - проектируемые границы публичного сервитута;
-  - границы земельных участков;
-  - границы кадастровых кварталов;
-  1 - характерная точка сервитута и ее номер.

Площадь сферы действия публичного сервитута: 5158 кв. м

Обозначение характерных точек границ	Координаты, м	
	X	Y
1	2	3
1	503002,97	4201774,24
2	503033,11	4201771,79
3	503048,99	4201770,49
4	503061,96	4201767,96
5	503063,17	4201772,18
6	503063,68	4201773,03
7	503064,32	4201773,47
8	503065,09	4201773,62
9	503065,86	4201773,47
10	503066,50	4201773,03
11	503066,94	4201772,39
12	503067,09	4201771,62
13	503067,01	4201771,07
14	503065,51	4201765,83
15	503065,58	4201765,51
16	503065,43	4201764,74
17	503064,99	4201764,10
18	503064,35	4201763,66
19	503063,58	4201763,51
20	503062,70	4201763,74
21	503048,56	4201766,51
22	503032,79	4201767,80
23	503003,42	4201770,20
24	502984,66	4201759,68
25	502959,20	4201745,48
26	502948,54	4201736,03
27	502931,44	4201719,79
28	502923,44	4201712,94
29	502932,56	4201699,24
30	502944,75	4201679,40
31	502945,05	4201678,36
32	502944,90	4201677,59
33	502944,28	4201676,78
34	502940,81	4201674,08
35	502931,98	4201668,13
36	502929,06	4201666,10
37	502923,97	4201662,55
38	502924,59	4201661,69
39	502924,82	4201661,29
40	502924,92	4201660,27
41	502942,35	4201631,45
42	502947,79	4201622,44
43	502967,87	4201603,29
44	502983,80	4201589,19
45	502997,50	4201577,51
46	502999,22	4201575,96
47	502999,66	4201575,31
48	502999,81	4201574,55

1	2	3
49	502999,66	4201573,78
50	502999,43	4201573,38
51	502989,39	4201559,66
52	502994,75	4201540,35
53	502994,82	4201539,81
54	502994,67	4201539,04
55	502994,33	4201538,50
56	502982,30	4201524,71
57	502992,53	4201514,62
58	502992,11	4201514,20
59	502995,18	4201511,47
60	502995,26	4201511,09
61	502995,11	4201510,32
62	502994,68	4201509,68
63	502989,20	4201504,17
64	503000,13	4201493,72
65	503002,29	4201495,96
66	503002,93	4201496,39
67	503003,70	4201496,54
68	503004,47	4201496,39
69	503005,09	4201495,98
70	503020,94	4201480,64
71	503044,24	4201456,34
72	503050,31	4201450,97
73	503071,14	4201434,48
74	503082,48	4201426,47
75	503106,31	4201408,08
76	503115,81	4201400,48
77	503116,66	4201400,35
78	503119,02	4201399,03
79	503119,45	4201398,70
80	503119,89	4201398,05
81	503120,04	4201397,29
82	503119,89	4201396,52
83	503116,91	4201391,70
84	503116,27	4201391,27
85	503115,50	4201391,12
86	503114,60	4201391,32
87	503112,43	4201392,41
88	503111,92	4201392,79
89	503111,48	4201393,43
90	503111,33	4201394,20
91	503111,48	4201394,97
92	503113,02	4201397,59
93	503103,82	4201404,94
94	503080,07	4201423,28
95	503068,70	4201431,32
96	503047,71	4201447,94
97	503041,44	4201453,49
98	503018,11	4201477,82
99	503003,75	4201491,72
100	503001,60	4201489,48

1	2	3
101	503000,96	4201489,04
102	503000,19	4201488,90
103	502999,42	4201489,04
104	502998,81	4201489,45
105	502984,94	4201502,73
106	502984,50	4201503,37
107	502984,35	4201504,14
108	502984,50	4201504,91
109	502984,93	4201505,55
110	502990,42	4201511,07
111	502978,08	4201523,26
112	502977,64	4201523,91
113	502977,57	4201524,28
114	502977,54	4201524,28
115	502975,99	4201524,11
116	502975,65	4201524,10
117	502967,11	4201524,62
118	502957,28	4201513,21
119	502932,68	4201485,01
120	502917,91	4201467,55
121	502911,52	4201460,19
122	502913,15	4201458,74
123	502913,67	4201458,02
124	502913,82	4201457,25
125	502913,67	4201456,48
126	502913,28	4201455,89
127	502910,65	4201453,06
128	502896,39	4201436,55
129	502895,65	4201436,01
130	502894,90	4201435,86
131	502890,99	4201435,81
132	502882,68	4201429,45
133	502874,07	4201421,08
134	502856,95	4201404,31
135	502848,73	4201395,97
136	502847,93	4201395,47
137	502839,53	4201392,77
138	502821,66	4201387,93
139	502815,32	4201386,32
140	502800,10	4201383,65
141	502791,95	4201382,57
142	502780,42	4201381,58
143	502779,48	4201381,73
144	502778,84	4201382,17
145	502778,40	4201382,81
146	502778,26	4201383,41
147	502776,20	4201407,99
148	502772,79	4201409,13
149	502772,02	4201409,62
150	502771,58	4201410,26
151	502771,43	4201411,03
152	502771,54	4201411,69

1	2	3
153	502772,42	4201414,20
154	502772,90	4201414,95
155	502773,54	4201415,39
156	502774,31	4201415,53
157	502775,01	4201415,41
158	502779,60	4201413,70
159	502780,31	4201413,24
160	502780,75	4201412,60
161	502780,90	4201411,83
162	502780,79	4201411,17
163	502780,11	4201409,24
164	502780,64	4201402,69
165	502780,40	4201398,21
166	502781,38	4201387,14
167	502781,89	4201387,17
168	502782,08	4201385,74
169	502791,56	4201386,55
170	502799,54	4201387,61
171	502814,55	4201390,24
172	502820,66	4201391,80
173	502839,99	4201396,90
174	502846,24	4201399,13
175	502853,67	4201406,49
176	502854,56	4201407,21
177	502856,28	4201409,27
178	502871,27	4201423,94
179	502871,28	4201423,95
180	502880,15	4201432,56
181	502889,08	4201439,40
182	502890,28	4201439,80
183	502893,96	4201439,85
184	502906,34	4201454,19
185	502905,53	4201454,66
186	502905,06	4201455,43
187	502907,55	4201458,23
188	502907,38	4201458,51
189	502906,86	4201459,24
190	502906,71	4201460,01
191	502906,86	4201460,77
192	502907,20	4201461,32
193	502914,88	4201470,17
194	502929,65	4201487,63
195	502952,99	4201514,38
196	502951,78	4201515,51
197	502951,39	4201516,06
198	502953,70	4201518,86
199	502954,52	4201518,43
200	502955,61	4201517,41
201	502964,72	4201527,98
202	502965,47	4201528,53
203	502966,36	4201528,67
204	502973,73	4201528,23

1	2	3
205	502973,70	4201529,83
206	502973,83	4201530,51
207	502974,17	4201530,21
208	502975,49	4201531,82
209	502975,70	4201531,87
210	502976,47	4201531,72
211	502977,11	4201531,28
212	502977,55	4201530,64
213	502977,70	4201529,91
214	502977,73	4201528,28
215	502980,03	4201528,19
216	502990,60	4201540,31
217	502985,32	4201559,35
218	502985,25	4201559,89
219	502985,40	4201560,66
220	502985,63	4201561,06
221	502995,14	4201574,26
222	502981,19	4201586,16
223	502965,14	4201600,37
224	502962,92	4201602,48
225	502944,84	4201619,74
226	502938,93	4201629,39
227	502921,95	4201657,46
228	502921,29	4201657,34
229	502920,52	4201657,49
230	502919,88	4201657,92
231	502917,00	4201661,92
232	502916,85	4201662,68
233	502917,00	4201663,45
234	502917,44	4201664,09
235	502919,76	4201665,74
236	502920,53	4201665,88
237	502921,30	4201665,74
238	502921,42	4201665,65
239	502928,96	4201670,91
240	502938,51	4201677,35
241	502940,40	4201678,84
242	502929,18	4201697,12
243	502919,13	4201712,19
244	502918,79	4201713,30
245	502918,94	4201714,07
246	502919,49	4201714,82
247	502928,80	4201722,80
248	502945,86	4201739,00
249	502957,07	4201748,87
250	502982,71	4201763,18
251	503001,99	4201773,98
1	503002,97	4201774,24
252	502348,75	4202237,75
253	502349,52	4202237,60
254	502350,16	4202237,16
255	502350,60	4202236,52

1	2	3
256	502350,75	4202235,75
257	502350,69	4202235,48
258	502353,43	4202231,19
259	502360,44	4202220,04
260	502391,08	4202169,49
261	502431,95	4202103,34
262	502473,00	4202036,02
263	502488,91	4202010,37
264	502495,62	4202015,29
265	502496,39	4202015,44
266	502497,16	4202015,29
267	502497,80	4202014,85
268	502508,62	4202000,10
269	502532,43	4201965,31
270	502532,58	4201964,54
271	502532,43	4201963,77
272	502531,99	4201963,13
273	502531,69	4201962,87
274	502528,79	4201960,95
275	502530,33	4201958,71
276	502530,48	4201957,94
277	502530,33	4201957,17
278	502529,89	4201956,53
279	502527,12	4201954,66
280	502526,35	4201954,51
281	502525,58	4201954,66
282	502524,94	4201955,10
283	502521,56	4201959,88
284	502521,41	4201960,65
285	502521,56	4201961,41
286	502522,00	4201962,06
287	502524,71	4201964,02
288	502525,48	4201964,17
289	502526,20	4201964,03
290	502527,78	4201965,09
291	502505,77	4201997,22
292	502495,97	4202010,63
293	502489,13	4202005,61
294	502488,36	4202005,47
295	502487,59	4202005,61
296	502486,95	4202006,05
297	502469,60	4202033,92
298	502428,53	4202101,26
299	502387,66	4202167,41
300	502357,03	4202217,95
301	502350,05	4202229,05
302	502346,47	4202234,71
303	502346,32	4202235,48
304	502346,47	4202236,25
305	502346,91	4202236,89
306	502347,25	4202237,17
307	502347,68	4202237,44

1	2	3
308	502347,98	4202237,60
252	502348,75	4202237,75